

Dati tecnici

Alimentazione dalla linea
Assorbimento: - a riposo 15mA
- con carico 40mA
Temperatura di funzionamento: 0° ± +50°C
Massima umidità ammissibile: 90% RH

Morsetti

LM Ingresso alimentazione
LI1 ÷ LI4 Ingressi di linea
LO1 ÷ LO4 Uscite di linea
LOX (*) Collegamento alla linea d'uscita (LO1) del precedente distributore
LIX (*) Collegamento alla linea d'ingresso (LI1) del precedente distributore

(*) Collegamenti da effettuare quando in un impianto s'installano più distributori di montanti DM2444 (esempi a pagina 13).

Technical features

Power supply from the line
Stand-by current: 15mA
Operating current: 40mA
Operating temperature: 0° ± +50°C
Maximum humidity acceptable: 90% RH

Terminals

LM Power supply input
LI1 ÷ LI4 Line inputs
LO1 ÷ LO4 Line outputs
LOX (*) Connection to the output line (LO1) of a previous line distributor
LIX (*) Connection to the input line (LI1) of a previous line distributor

(*) Connection to be made only if more than 1 line distributor DM2444 are present in the system (see examples on page 13).

Données techniques

Alimentation directe depuis la ligne
Absorption: - à repos 15mA
- pendant le charge 40mA
Température de fonctionnement: 0° ± +50°C
Humidité maximale admissible: 90% HR

Bornes

LM Entrée alimentation
LI1 ÷ LI4 Entrées de ligne
LO1 ÷ LO4 Sorties de ligne
LOX (*) Branchement à la ligne de sortie (LO1) du distributeur précédent
LIX (*) Branchement à la ligne de sortie (LI1) du distributeur précédent

(*) Branchements à effectuer quand on installe plusieurs distributeurs DM2444 dans une installation (exemples à la page 13).

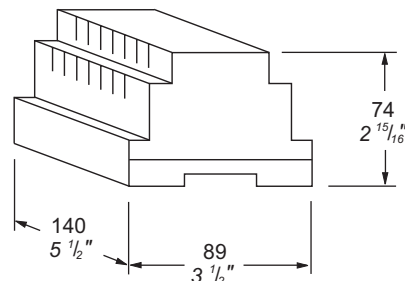

Italiano

DISTRIBUTORE DI MONTANTI A 4 INGRESSI E 4 USCITE PER SISTEMA DUO

In impianti digitali DUO il distributore di montanti DM2444 consente di inviare il segnale video di vari posti esterni ai posti interni videofonici secondo gli indirizzi programmati nelle fasce numeriche delle linee di uscita; il segnale audio e di chiamata sono invece distribuiti a tutti i dispositivi collegati alle linee senza tener conto del loro indirizzo.

Attenzione. L'articolo non consente chiamate e conversazioni contemporanee. Una qualsiasi chiamata effettuata da un posto esterno manda in occupato tutte le altre linee fino al termine della conversazione.

English

4 INPUTS AND 4 OUTPUTS LINE DISTRIBUTOR FOR DUO SYSTEM

In digital installations DUO the line distributor DM2444 allows to distribute the video signal coming from several external door stations to the internal videointercoms according to the addresses programmed in the address intervals of the output lines; audio and calling signals are on the contrary distributed to all the devices without taking care of their address.

Warning. The device does not allow multiple calls and conversations. A call originated from any external door station makes busy all the other input and output lines until the end of the conversation.

Français

DISTRIBUTEUR DE MONTANTS A 4 ENTREES ET 4 SORTIES POUR SYSTEME DUO

Dans les installations numériques DUO, le distributeur de montants DM2444 permet d'envoyer le signal vidéo de différentes postes de rue aux postes internes vidéophoniques en fonction des adresses programmées dans les gammes de numéro des lignes de sortie; les signaux audio et d'appel sont en revanche reliés aux lignes sans tenir compte de leur adresse.

Attention. L'article ne permet pas d'appels et de conversations en même temps. Une fois l'appel effectué depuis un poste de rue, il envoie toutes les autres lignes en occupé jusqu'à la fin de la conversation.

Español

Português

Deutsch

Datos técnicos

Alimentación directa desde la línea
Consumo: - en reposo 15mA
- durante el funcionamiento 40mA
Temperatura de funcionamiento: 0° ± +50°C
Humedad máxima permitida: 90% RH

Bornes

LM Entrada alimentación
LI1 ÷ LI4 Entradas de línea
LO1 ÷ LO4 Salidas de línea
LOX (*) Conexión a la línea de salida (LO1) del distribuidor anterior
LIX (*) Conexión a la línea de entrada (LI1) del distribuidor anterior

(*) Conexiones que deben efectuarse cuando en un sistema se instalan varios distribuidores de montantes DM2444 (ejemplos en página 14).

Dados técnicos

Alimentação directamente da linha
Absorção: - em repouso 15mA
- durante o funcionamento 40mA
Temperatura de funcionamento: 0° ± +50°C
Umidade máxima admissível: 90% RH

Terminais

LM Entrada de alimentação
LI1 ÷ LI4 Entradas de linha
LO1 ÷ LO4 Saídas de linha
LOX (*) Conexão à linha de saída (LO1) do distribuidor anterior
LIX (*) Conexão à linha de entrada (LI1) do distribuidor anterior

(*) Conexões a serem efectuadas quando num sistema são instalados mais distribuidores de montantes DM2444 (exemplos a página 14).

Technische Daten

Versorgung direkt über die Leitung
Aufnahme: - bei aufgelegtem Hörer 15mA
- während des Betriebs 40mA
Betriebstemperatur: 0° bis +50°C
Max. Luftfeuchtigkeit: 90% RH

Klemmen

LM Versorgungseingang
LI1 ÷ LI4 Leitungseingängen
LO1 ÷ LO4 Leitungsausgängen
LOX (*) Anschluss an die Ausgangsline (LO1) des vorhergehenden Verteilers
LIX (*) Anschluss an die Eingangslinie (LI1) des vorhergehenden Verteilers

(*) Auszuführende Anschlüsse, wenn an einer Anlage mehrere DM2444-Verteilersäulen installiert werden (Beispiele auf Seite 14)

Español

DISTRIBUIDOR DE MONTANTES DE 4 ENTRADAS Y 4 SALIDAS PARA SISTEMA DUO

En sistemas digitales DUO, el distribuidor de montantes DM2444 permite enviar la señal de video de distintas placas de calle a los monitores, según las direcciones programadas en los rangos numéricos de las líneas de salida; en cambio, la señal de audio y de llamada son distribuidas a todos los dispositivos conectados a las líneas sin tener en cuenta su dirección.

Atención. El artículo no permite llamadas y conversaciones simultáneas. Cualquier llamada efectuada desde una placa de calle ocupa todas las otras líneas hasta que termine la conversación.

Português

DISTRIBUIDOR DE MONTANTES DE 4 ENTRADAS E 4 SAÍDA PARA SISTEMA DUO

Em sistemas digitais DUO, o distribuidor de montantes DM2444 consente enviar o sinal de vídeo de vários botoneiras aos vídeo-porteiros segundo os endereços programados nas faixas numéricas das linhas de saída; o sinal de áudio e de chamada são distribuídos a todos os dispositivos conectados às linhas sem considerar o seu endereço.

Atenção. O artigo não consente chamadas e conversações contemporâneas. Qualquer chamada efectuada de um local externo deixa ocupada todas as outras linhas até o final da conversa.

Deutsch

VERTEILER VON SÄULEN MIT 4 EIN- UND AUSGÄNGEN FÜR DAS DUO-SYSTEM

Bei digitalen DUO-Anlagen gestattet der Verteiler von Säulen DM2444 DUO das Senden des Videosignals verschiedener Türstationen an die internen Videosprechanlagen gemäß der in den numerischen Zonen der Ausgangsleitungen programmierten Adressen; das Audio- und das Rufsignal hingegen werden ohne Rücksichtnahme auf ihre Adresse an alle mit den Linien verbundenen Einrichtungen gesandt.

Vorsicht. Der Artikel gestattet keine gleichzeitigen Anrufe und Konversationen. Jeder beliebige, aus einer externen Stelle durchgeführte Anruf besetzt alle anderen Linien bis zum Ende der Konversation.



Smaltire il dispositivo secondo quanto prescritto dalle norme per la tutela dell'ambiente. Dispose of the device in accordance with environmental regulations.
Écouter le dispositif selon tout ce qui a été prescrit par les règles pour la tutelle du milieu. Eliminer el aparato según cuánto prescrito por las normas por la tutela del entorno.
Disponha do dispositivo conforme regulamentos ambientais.
Werden Sie das Gerät in Übereinstimmung mit Umweltregulierungen los.

ACI srl Farfisa Intercoms
Via E. Vanoni, 3 • 60027 Osimo (AN) • Italy
Tel: +39 071 7202038 (r.a.)
Fax: +39 071 7202037
e-mail: info@acifarfisa.it • www.acifarfisa.it

cod. 52704930

La ACI Srl Farfisa Intercoms si riserva il diritto di modificare in qualsiasi momento i prodotti qui illustrati.
ACI Srl Farfisa Intercoms reserves the right to modify the products illustrated at any time.

La ACI Srl Farfisa Intercoms se réserve le droit de modifier à tous moments les produits illustrés.

É reservada à ACI Srl Farfisa Intercoms o direito de modificar a qualquer momento os produtos aqui ilustrados.

ACI Srl Farfisa Intercoms se reserva el derecho de modificar en cualquier momento los productos ilustrados aquí.

Änderungen vorbehalten.

Italiano

PROGRAMMAZIONE

Funzione dei LED, dei pulsanti e dei microinterruttori durante la programmazione

LED LI2-LI3-LI4. Indicano quale linea d'ingresso si sta programmando.

LED LO2-LO3-LO4. Indicano quale linea d'uscita si sta programmando.

J1. Connettore per l'eventuale collegamento di un programmatore.

J2-J3-J4-J5. Ponticelli mobili da spostare solo nel secondo ed ulteriori distributori DM2444 (se presenti nell'impianto).

SW1 - SW2. Microinterruttori che consentono di impostare l'indirizzo iniziale e finale delle varie fasce numeriche.

Range. Led che indicano quale fascia numerica, delle 4 disponibili per ogni linea, si sta programmando.

Pulsante SKIP. Permette di:
- entrare in programmazione;
- selezionare il tipo di programmazione;
- uscire dalla programmazione.

Pulsante OK. Permette di confermare le programmazioni.

English

PROGRAMMING

Functions of LED's, buttons and micro-switches during the programming phase

LED's LI2-LI3-LI4. They point out which input line is going to be programmed.

LED's LO2-LO3-LO4. They point out which output line is going to be programmed.

J1. Connector for a system programmer.

J2-J3-J4-J5. Jumpers to be set only on the second and additional line distributors DM2444 (if present in the installation).

SW1 - SW2. Micro-switches which allow setting the first and last address of each address interval.

Range. Led's which point out which address interval, among the 4 available for each line, are going to be programmed.

SKIP Button. Allows to:
- enter the programming mode;
- select the programming type;
- exit the programming mode.

OK Button. Allows to confirm and store programmed codes.

Français

PROGRAMMATION

Fonction des LED, des boutons et des micro-interrupteurs durant la programmation

LED LI2-LI3-LI4. Indiquent la ligne d'entrée que l'on est en train de programmer.

LED LO2-LO3-LO4. Indiquent la ligne de sortie que l'on est en train de programmer.

J1. Connecteur pour le branchement éventuel d'un programmeur.

J2-J3-J4-J5. Pontages mobiles à déplacer uniquement dans le deuxième distributeur DM2444 et ultérieurs (si présents dans l'installation).

SW1 - SW2. Micro-interrupteurs qui permettent de programmer l'adresse initiale et finale des différentes phases numériques.

Range. Led qui indiquent la gamme de numéros, des 4 disponibles par ligne, est en train de programmer.

Bouton SKIP. Permet de:
- entrer en programmation;
- sélectionner le type de programmation;
- sortir de la programmation.

Bouton OK. Permet de confirmer les programmations.

LED LI2 - LI3 - LI4

J2 - J3 - J4 - J5

J1

LED LO2 - LO3 - LO4

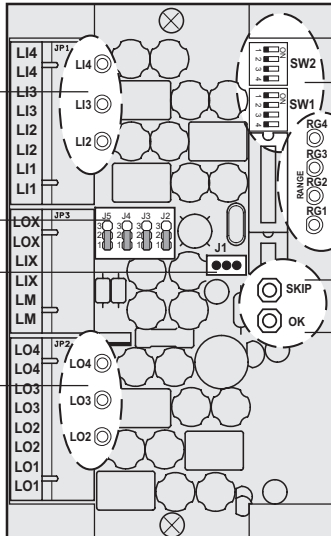

SW1 - SW2

Range RG1 - RG2 - RG3 - RG4

SKIP

OK

216	SW1 SW2	224	SW1 SW2	232	SW1 SW2	240	SW1 SW2	248	SW1 SW2
217	SW1 SW2	225	SW1 SW2	233	SW1 SW2	241	SW1 SW2	249	SW1 SW2
218	SW1 SW2	226	SW1 SW2	234	SW1 SW2	242	SW1 SW2	250	SW1 SW2
219	SW1 SW2	227	SW1 SW2	235	SW1 SW2	243	SW1 SW2	251	SW1 SW2
220	SW1 SW2	228	SW1 SW2	236	SW1 SW2	244	SW1 SW2	252	SW1 SW2
221	SW1 SW2	229	SW1 SW2	237	SW1 SW2	245	SW1 SW2	253	SW1 SW2
222	SW1 SW2	230	SW1 SW2	238	SW1 SW2	246	SW1 SW2	254	SW1 SW2
223	SW1 SW2	231	SW1 SW2	239	SW1 SW2	247	SW1 SW2	255	SW1 SW2

Italiano

Tabella 2

Scrivere in tabella gli indirizzi di programmazione

English

Table 2

Fill in the table with the programmed addresses

Français

Tableau 2

Ecrire les adresses de programmation dans le tableau

Español

Registrar en una tabla las direcciones de programación

Português

Escrever na tabela os endereços de programação

Deutsch

Auf der Tabelle die Programmieradressen eintragen

Linee Lignes Linhas	Lines Lignes Linien	Fasce numeriche / Address intervals / Gammes numériques Rangos numéricos / Faixas numéricas / Numerischen Zonen							
		RG1		RG2		RG3		RG4	
		da/from/de: de/von:	a/to/à: a/zu:	da/from/de: de/von:	a/to/à: a/zu:	da/from/de: de/von:	a/to/à: a/zu:	da/from/de: de/von:	a/to/à: a/zu:
INGRESSI INPUTS ENTRÉES ENTRADAS EINGÄNGE	LI1	Tutti gli indirizzi, tranne quelli inseriti nelle fasce delle linee LI2, LI3 e LI4 All the addresses, except those stored in the address intervals of lines LI2, LI3 and LI4 Toutes les adresses, à l'exception de celles entrées dans les gammes des lignes LI2, LI3 et LI4 Todas las direcciones, excepto las introducidas en los rangos de las líneas LI2, LI3 y LI4 Todos os endereços, menos aqueles inseridos nas faixas das linhas LI2, LI3 e LI4 Alle Adressen, außer jene, die in den Zonen der LI2, LI3 und LI4-Linien eingegeben worden sind.							
	LI2	-----	-----	-----	-----	-----	-----	-----	-----
	LI3	-----	-----	-----	-----	-----	-----	-----	-----
	LI4	-----	-----	-----	-----	-----	-----	-----	-----
USCITE OUTPUTS SORTIES SALIDAS SAIDAS AUSGÄNGE	LO1	Tutti gli indirizzi, tranne quelli inseriti nelle fasce delle linee LO2, LO3 e LO4 All the addresses, except those stored in the address intervals of lines LO2, LO3 and LO4 Toutes les adresses, à l'exception de celles entrées dans les gammes des lignes LO2, LO3 et LO4 Todas las direcciones, excepto las introducidas en los rangos de las líneas LO2, LO3 y LO4 Todos os endereços, menos aqueles inseridos nas faixas das linhas LO2, LO3 e LO4 Alle Adressen, außer jene, die in den Zonen der LO2, LO3 und LO4-Linien eingegeben worden sind.							
	LO2	-----	-----	-----	-----	-----	-----	-----	-----
	LO3	-----	-----	-----	-----	-----	-----	-----	-----
	LO4	-----	-----	-----	-----	-----	-----	-----	-----

101		124		147		170		193	
102		125		148		171		194	
103		126		149		172		195	
104		127		150		173		196	
105		128		151		174		197	
106		129		152		175		198	
107		130		153		176		199	
108		131		154		177		200	
109		132		155		178		201	
110		133		156		179		202	
111		134		157		180		203	
112		135		158		181		204	
113		136		159		182		205	
114		137		160		183		206	
115		138		161		184		207	
116		139		162		185		208	
117		140		163		186		209	
118		141		164		187		210	
119		142		165		188		211	
120		143		166		189		212	
121		144		167		190		213	
122		145		168		191		214	
123		146		169		192		215	

Italiano

Informazioni preliminari

- Se le linee d'ingresso **L12, L13, L14** e le linee d'uscita **LO2, LO3, LO4** sono collegate, devono essere programmate per consentire il transito dei soli indirizzi a loro assegnati.
- Le linee **L11** e **LO1** non si programmano; il distributore consente il transito, su **L11** e **LO1**, di tutti gli indirizzi del sistema tranne quelli programmati nelle fasce numeriche delle altre linee.
- Per la gestione degli indirizzi dei dispositivi collegati sulle linee **L12, L13, L14, LO2, LO3** ed **LO4** sono disponibili 4 fasce numeriche (**RG1÷RG4**) per ogni linea. In ciascuna fascia numerica può essere memorizzato l'indirizzo di un singolo dispositivo oppure l'indirizzo più basso e il più alto di un gruppo di dispositivi che fanno capo alla stessa linea (vedere esempio 1b). Gli indirizzi da inserire nelle linee **L12, L13, L14**, di norma, partono da 231 fino a 250 e devono corrispondere agli indirizzi memorizzati nei dispositivi (normalmente posti esterni) collegati a tali linee. Gli indirizzi da memorizzare nelle linee **LO2, LO3, LO4** partono da 001 fino a 200 e devono corrispondere agli indirizzi memorizzati nei dispositivi (normalmente videofonisti) collegati a tali linee.

Esempi

- 1a - Se nella fascia RG1 della linea LO2 si memorizza solo l'indirizzo 100, su LO2 sarà inoltrato il segnale video per le chiamate indirizzate al solo videofonista 100.
- 1b - Se nella stessa fascia numerica RG1 si memorizzano i numeri 100 (indirizzo più basso) e 120 (indirizzo più alto), sulla linea LO2 sarà inoltrato il segnale video per le chiamate indirizzate a tutti i videofonisti che hanno indirizzo compreso tra 100 e 120.
- 2 - Se nella fascia RG1 della linea L12 si memorizza l'indirizzo 232, il posto esterno collegato alla linea L12 dovrà essere codificato con l'indirizzo 232 e potrà inviare il segnale video a tutti gli interni.

- **Attenzione:** se nel corso della programmazione si commette un errore o se in un secondo momento si vogliono **modificare gli indirizzi memorizzati** nel distributore DM2444, è necessario **cancellare tutta la memoria del dispositivo** eseguendo la procedura di cancellazione memoria e quindi ri-programmare completamente il dispositivo per evitare programmazioni indesiderate.

Ingresso alla modalità di programmazione

- Togliere il coperchio per accedere ai pulsanti di programmazione.
- Tenere premuto il pulsante **SKIP** fino a quando il Led **L12** si accende e il led **RG1** inizia a lampeggiare.

English

Preliminary notes

- If input lines **L12, L13, L14** and output lines **LO2, LO3, LO4** are connected to the system, they must be programmed to allow the management of the related addresses.
- Lines **L11** and **LO1** must not be programmed; line distributor will send automatically on **L11** and **LO1** all the addresses of the system which are not programmed in any address intervals of the other lines.
- For the management of the addresses of the devices connected to the lines **L12, L13, L14, LO2, LO3** and **LO4**, are available 4 address intervals (**RG1÷RG4**) for each line. In each address interval of an input or output line, can be stored the address of a single device or the first and last address of a group of devices (see example 1b). The addresses to be stored in the address intervals of the lines **L12, L13, L14** start from 231 up to 250 and must correspond to those stored in the devices (normally external door stations) connected to those lines. The addresses to be stored in the address intervals of the lines **LO2, LO3, LO4** start from 001 up to 200 and must correspond to those stored in the devices (normally videointercoms) connected to those lines.

Examples

- 1a - If in the address interval RG1 of the line LO2 is stored the address 100, on LO2 will be diverted the video signal for calls addressed only to the videointercom 100.
- 1b - If in the same RG1, on the contrary, are stored addresses 100 (the lowest address) and 120 (the highest address), on the LO2 line will be diverted the video signal for calls addressed to any videointercom whose address is between 100 and 120.
- 2 - If in the address interval RG1 of the line L12 is stored the address 232, the external door station connected to the line L12 must be coded with the address 232 and would be able to send calls to any videointercom.

- **Attention:** whether in the line distributor DM2444 it is made an error during the programming phase or later it is requested to modify the already stored addresses, it is necessary to erase the whole memory of the device by executing the procedure "Clearing the memory of the device" and then program again completely the device to avoid undesired programming.

Entering the programming mode

- Remove the cover of the device to access to the programming buttons.
- Keep pressed the **SKIP** button as long as the Led **L12** will light-up and the Led **RG1** starts flashing.

Français

Informations préliminaires

- Si les lignes d'entrée **L12, L13, L14** et les lignes de sortie **LO2, LO3, LO4** sont reliées, elles doivent être programmées pour permettre la circulation uniquement des adresses qui leur sont attribuées.
- Les lignes **L11** et **LO1** ne se programment pas; le distributeur permet la circulation, sur **L11** et **LO1**, de toutes les adresses du système à l'exception de celles programmées dans les gammes de numéros des autres lignes.
- Pour la gestion des adresses des dispositifs branchés sur les lignes **L12, L13, L14, LO2, LO3** et **LO4**, 4 gammes de numéros sont disponibles (**RG1÷RG4**) pour chaque ligne. Dans chaque gamme de numéros, on peut mémoriser l'adresse d'un seul dispositif ou bien l'adresse la plus basse et la plus haute d'un groupe de dispositifs qui sont en bout de la même ligne (voir exemple 1b). Les adresses à entrer dans les lignes **L12, L13, L14**, en règle générale, partent de 231 jusqu'à 250 et doivent correspondre aux adresses mémorisées dans les dispositifs (normalement postes de rue) branchés à ces lignes. Les adresses à mémoriser dans les lignes **LO2, LO3, LO4** partent de 001 jusqu'à 200 et doivent correspondre aux adresses mémorisées dans les dispositifs (normalement vidéophones) branchés à ces lignes.

Exemples

- 1a - Si dans la gamme RG1 de la ligne LO2, on mémorise uniquement l'adresse 100, le signal vidéo sera transmis sur LO2 pour les appels adressés uniquement au vidéophone 100;
- 1b - Si dans la même gamme de numéros RG1, on mémorise les numéros 100 (adresse la plus basse) et 120 (adresse la plus haute), le signal vidéo sera transmis sur la ligne LO2 pour les appels adressés à tous les vidéophones qui ont une adresse comprise entre 100 et 120.
- 2 - Si dans la gamme RG1 de la ligne L12 on mémorise l'adresse 232, le poste de rue branché à la ligne L12 devra être codifié avec l'adresse 232 et pourra envoyer le signal vidéo à tous les internes.

- **Attention:** si au cours de la programmation, on devait commettre un **erreur** ou si, dans un deuxième temps, on souhaitait **modifier les adresses mémorisées** dans le distributeur DM2444, il faut **effacer toute la mémoire du dispositif** en effectuant la procédure d'effacement mémoire puis reprogrammer complètement le dispositif afin d'éviter des programmations non voulues.

Entrée à la modalité de programmation

- Retirer le couvercle afin d'accéder aux boutons de programmation.
- Garder enfoncé le bouton **SKIP** jusqu'à ce que la Led **L12** s'allume et que la Led **RG1** commence à clignoter.

Italiano

Uscita dalla modalità di programmazione

E' possibile uscire dalla programmazione in uno dei due modi seguenti:

- tenere premuto il pulsante **SKIP** fino a quando i **Led RG1, RG2, RG3 e RG4** iniziano a lampeggiare in modo sequenziale;
- scollegare e ricollegare l'alimentazione.

Attenzione. Si esce automaticamente dalla fase di programmazione se non si effettua alcuna operazione per circa 5 minuti; i dati inseriti fino a quel momento saranno memorizzati.

Programmazione fasce numeriche

Per programmare le fasce numeriche delle linee **L12-L14** e **L02-L04**, occorre:

- 1) tenere premuto il pulsante **SKIP** fino a quando il **Led L12** si accende e il **led RG1** inizia a lampeggiare;
- 2) programmare l'indirizzo del primo dispositivo (indirizzo più basso) che si vuole assegnare alla **fascia RG1** della **linea L12**. Per inserire l'indirizzo si può seguire una delle 2 modalità:
 - a)- dal dispositivo (per esempio posto esterno) con l'indirizzo più basso collegato alla **linea L12** effettuare una chiamata a qualsiasi interno (il sistema acquisisce l'indirizzo del chiamante e non del chiamato); la conferma dell'avvenuta memorizzazione dell'indirizzo è indicata dalla contemporanea accensione dei 4 **Led RG**;
 - b)- tramite i microinterruttori **SW1** e **SW2** comporre l'indirizzo del dispositivo da memorizzare nella **fascia RG1** (vedere tabella 1);
 - premere **OK**; la conferma dell'avvenuta memorizzazione dell'indirizzo è indicata dalla contemporanea accensione dei 4 **Led RG**;

Se in tale fascia vi è un solo dispositivo, andare direttamente al punto "4".

- 3) programmare l'indirizzo dell'ultimo dispositivo (indirizzo più alto) che si vuole assegnare alla **fascia RG1** della **linea L12**. Per l'inserimento scegliere uno dei modi indicati nei precedenti punti "a" e "b";
- 4) - premere il pulsante **SKIP** per passare alla programmazione della **fascia RG2** della **linea L12**; il **Led L12** rimane acceso, il **led RG1** si spegne ed il **led RG2** inizia a lampeggiare;
 - per programmare la **fascia RG2** procedere come indicato nei punti "2" e "3";
 - se non occorre programmare le fasce **RG2, RG3 e RG4**, premere più volte il pulsante **SKIP** fino a quando non si accende il **Led L13** ed il **led RG1** inizia a lampeggiare;
- 5) - procedere come indicato nei punti "2", "3" e "4" per programmare le fasce **RG1, RG2, RG3 e RG4** delle linee **L13** e **L14**;
 - se non occorre programmare tali linee, premere più volte il pulsante **SKIP** fino a quando non si accende il **Led L02** ed il **led**

English

Exit the programming mode

It is possible to exit the programming mode following one of the following two procedures:

- keep pressed the **SKIP** button as long as all the led's **RG1, RG2, RG3 and RG4** start flashing in a sequential way;
- disconnect and connect again the power supply of the device.

Warning. You will exit automatically the programming mode if for about 5 minutes no operations are made; all the data entered until that moment will be automatically stored.

Programming the address intervals

To program the address intervals of the lines **L12-L14** and **L02-L04**, it is necessary:

- 1) Pressed the **SKIP** button as long as the **Led L12** will light-up and the **Led RG1** starts flashing;
- 2) enter the address of the first device (the lowest address) you wish to assign to the **address interval RG1** of the **line L12**. To enter the address you can choose one of the two following procedures:
 - a)- from the device with the lowest address connected to the **line L12** (for instance an external door station) make a call to any internal users (the system will automatically store the address of the calling device and not that of the called device); correct storing of data is confirmed by the simultaneous lighting-up of all the 4 **RG led's**;
 - b)- using micro-switches **SW1** and **SW2** set the address to be stored in the **address interval RG1** (see table 1);
 - Press the **OK** button; correct storing of data is confirmed by the simultaneous lighting-up of all the 4 **RG led's**;

If in this address interval only one address should be stored proceed directly to point "4".
- 3) enter the address of the last device (the highest address) you wish to assign to the **address interval RG1** of **line L12**. To enter the address use one of the two procedures shown in the previous points "a" and "b";
- 4) - press the **SKIP** button to move to the programming of **address interval RG2** of the **L12 line**; **Led L12** remains ON, **Led RG1** turns OFF and **Led RG2** starts flashing;
 - to program the address interval **RG2** proceed as indicated at the points "2" and "3";
 - if it is not necessary to program the address intervals **RG2, RG3 and RG4**, press several times the **SKIP** button until the **Led L13** lights-up and **Led RG1** starts flashing;
- 5) - proceed as indicated at the points "2", "3" and "4" to program the address intervals **RG1, RG2, RG3 and RG4** of the lines **L13** and **L14**;
 - if it is not necessary to program the address intervals of those lines, press

Français

Sortie de la modalit  de programmation

Il est possible de sortir de la programmation avec l'une des deux modalit s suivantes:

- garder enfonc e le bouton **SKIP** jusqu'  ce que les **Led RG1, RG2, RG3 et RG4** commencent   clignoter de fa on s quentielle;
- d brancher et rebrancher l'alimentation.

Attention. On sort automatiquement de la phase de programmation si on n'effectue aucune op ration pendant 5 minutes; les donn es entr es jusqu'  ce moment-l  seront m moris es.

Programmation gammes de num ros

Pour programmer les gammes de num ros des lignes **L12-L14** et **L02-L04**, il faut:

- 1) garder enfonc e le bouton **SKIP** jusqu'  ce que la **Led L12** s'allume et que la **Led RG1** commence   clignoter;
- 2) programmer l'adresse du premier dispositif (adresse la plus basse) que l'on souhaite attribuer   la **gamme RG1** de la **ligne L12**. Pour entrer l'adresse, on peut suivre l'une des 2 modalit s:
 - a) - depuis le dispositif (plaque de rue par exemple) avec l'adresse la plus basse branch e   la **ligne L12**, effectuer un appel vers n'importe quel interne (le syst me prend l'adresse de qui appelle, pas de qui est appel ); la confirmation de la m morisation r ussie de l'adresse est indiqu e par la mise en marche en m me temps des 4 **Led RG**;
 - b) - avec les micro-interrupteurs **SW1** et **SW2**, composer l'adresse du dispositif   m moriser dans la **gamme RG1** (voir tableau 1);
 - appuyer sur **OK**; la confirmation de la m morisation r ussie de l'adresse est indiqu e par la mise en marche en m me temps des 4 **Led RG**;

S'il y a un seul dispositif dans la gamme, passer directement au point "4".

- 3) programmer l'adresse du dernier dispositif (adresse la plus basse) que l'on souhaite attribuer   la **gamme RG1** de la **ligne L12**. Pour l'introduction, choisir l'un des modes indiqu s dans les pr c dents points "a" et "b";
- 4) - appuyer sur le bouton **SKIP** pour passer   la programmation de la **gamme RG2** de la **ligne L12**; la **Led L12** reste allum e, la **Led RG1** s' teint et la **Led RG2** commence   clignoter;
 - pour programmer la **gamme RG2**, proc der comme indiqu  aux points "2" et "3";
 - s'il ne devait pas  tre n cessaire de programmer les gammes **RG2, RG3 et RG4**, appuyer plusieurs fois sur le bouton **SKIP** jusqu'  ce que la **Led L13** s'allume et que la **Led RG1** commence   clignoter;
- 5) - proc der comme indiqu  aux points "2", "3" et "4" pour programmer les gammes

Italiano

Tabella 1

Corrispondenza tra i codici e la posizione dei microinterruttori SW1 e SW2

Español

Correspondencia entre los c digos y la posici n de los micro-interruptores de SW1 y SW2.

English

Table 1

Cross-reference between codes and microswitches position of SW1 and SW2.

Portugu s

Correspond ncia entre os c digos e a posi o dos microinterruptores de SW1 e SW2.

Fran ais

Tableau 1

Correspondance entre les codes et la position des micro-interrupteurs de SW1 et SW2.

Deutsch

 bereinstimmung zwischen Codes und Mikroschalterposition bei SW1 und SW2

	SW1	SW2		SW1	SW2		SW1	SW2		SW1	SW2
1			21			41			61		
2			22			42			62		
3			23			43			63		
4			24			44			64		
5			25			45			65		
6			26			46			66		
7			27			47			67		
8			28			48			68		
9			29			49			69		
10			30			50			70		
11			31			51			71		
12			32			52			72		
13			33			53			73		
14			34			54			74		
15			35			55			75		
16			36			56			76		
17			37			57			77		
18			38			58			78		
19			39			59			79		
20			40			60			80		

Conexión de 2 distribuidores para tener 7 montantes y 7 placas de calle de videoportero como máximo

Conexão de 2 distribuidores para ter um máximo de 7 montantes e 7 botoneiras de video-porteiros

Anschluss von 2 Verteilern zur Erreichung von höchstens 7 Ständern und 7 Videotürstationen

Montantes de videoporteros. Las direcciones de los monitores de cada montante deben programarse en la línea de salida que les corresponde del distribuidor (excepto LO1).

Montantes de vídeo-porteiros. Os endereços dos vídeo-porteiros de cada montante devem ser programados na sua linha de saída do distribuidor (a não ser LO1).

Videosprechanlage-Säulen. Die Adressen der Videosprechanlagen der einzelnen Säulen müssen in ihrer Ausgangsleitung des Verteilers (außer LO1) programmiert werden.

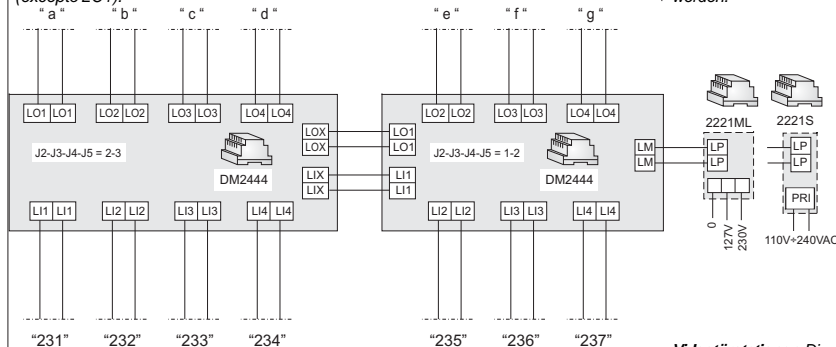

Placas de calle de videoporteros. La dirección indicada cerca de cada línea de entrada debe programarse tanto en las líneas de entrada (excepto LI1) del distribuidor como en la placa de calle correspondiente.

Botoneiras de vídeo-porteiros. O endereço indicado próximo a cada linha de entrada deve ser programado tanto nas linhas de entrada (a não ser LI1) do distribuidor quanto na botoneira correspondente.

Videotürstationen. Die angegebene Adresse in der Nähe jeder Eingangsleitung muss sowohl auf den Eingangsleitungen (außer LI1) des Verteilers als auch an der entsprechenden Türstation programmiert werden.

Conexión de 3 distribuidores para tener 10 montantes y 10 placas de calle de videoportero como máximo

Conexão de 3 distribuidores para ter um máximo de 10 montantes e 10 botoneiras de video-porteiros

Anschluss von 3 Verteilern zur Erreichung von höchstens 10 Ständern und 10 Videotürstationen

Montantes de videoporteros. Las direcciones de los monitores de cada montante deben programarse en la línea de salida que les corresponde del distribuidor (excepto LO1).

Montantes de vídeo-porteiros. Os endereços dos vídeo-porteiros de cada montante devem ser programados na sua linha de saída do distribuidor (a não ser LO1).

Videosprechanlage-Säulen. Die Adressen der Videosprechanlagen der einzelnen Säulen müssen in ihrer Ausgangsleitung des Verteilers (außer LO1) programmiert werden.

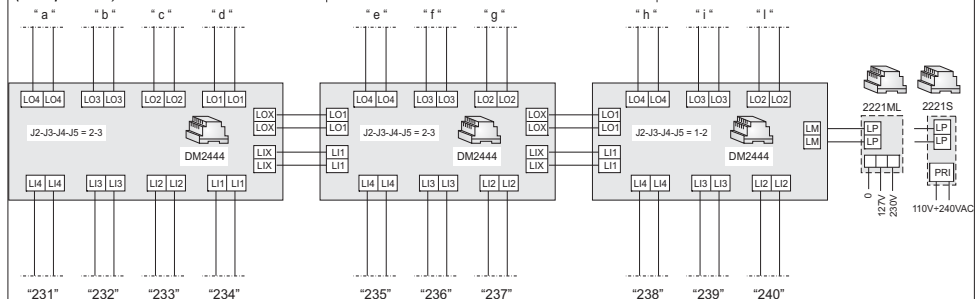

Placas de calle de videoporteros. La dirección indicada cerca de cada línea de entrada debe programarse tanto en las líneas de entrada (excepto LI1) del distribuidor como en la placa de calle correspondiente.

Botoneiras de vídeo-porteiros. O endereço indicado próximo a cada linha de entrada deve ser programado tanto nas linhas de entrada (a não ser LI1) do distribuidor quanto na botoneira correspondente.

Videotürstationen. Die angegebene Adresse in der Nähe jeder Eingangsleitung muss sowohl auf den Eingangsleitungen (außer LI1) des Verteilers als auch an der entsprechenden Türstation programmiert werden.

- RG1 inizia a lampeggiare;
- procedere come indicato nei punti "2", "3", "4" e "5" per programmare le fasce delle linee di uscita LO2, LO3 e LO4. L'unica differenza è il punto "2a". In questo caso l'inserimento del primo (indirizzo più basso) ed ultimo indirizzo (indirizzo più alto) può avvenire premendo il pulsante (videocitofoni serie Echos, Exhito e Compact) o il pulsante (videocitofoni serie myLogic) dei videocitofoni con l'indirizzo più basso e più alto che devono essere memorizzati nella fascia in programmazione;
 - Uscire dalla modalità programmazione come indicato nel capitolo "uscita dalla modalità di programmazione" e, se erano stati utilizzati, si consiglia riportare tutti i microinterruttori di SW1 e SW2 in posizione OFF;
 - verificare il corretto funzionamento dell'impianto.

Cancellazione della memoria

- Per cancellare i dati inseriti nella memoria del dispositivo, occorre:
- entrare in programmazione premendo il pulsante SKIP; la Led LI2 si accende e il Led RG1 inizia a lampeggiare;
 - impostare i microinterruttori SW1 e SW2 con il valore 85 portando in posizione ON le levette 1 e 3 di entrambi i microinterruttori (vedere tabella 1 di pagina 17);
 - tenere premuto il pulsante OK fino a quando si accendono momentaneamente tutte e 6 le Led LI2, LI3, LI4, LO2, LO3 e LO4; a questo punto la memoria è stata cancellata;
 - tenere premuto il pulsante SKIP per uscire dalla modalità di programmazione.

Impostazioni dei distributori DM2444

Se in un impianto occorrono più di 4 linee d'ingresso e/o d'uscita, aggiungere un secondo o più distributori DM2444. Per il corretto funzionamento dei distributori, posizionare i ponticelli J2, J3, J4 e J5 nel seguente modo:

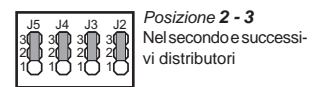
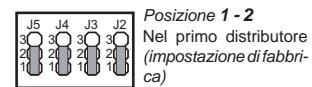

- several times the SKIP button until the Led LO2 lights-up and Led RG1 starts flashing;
- proceed as indicated at the points "2", "3", "4", and "5" to program the address intervals of output lines LO2, LO3 and LO4. The only difference is the point "2a". In this case the storage of the first (the lowest address) and the last address (the highest address) can be done by pressing the button (for videointercoms Echos, Exhito and Compact series) or the button (for videointercoms myLogic series) of the videointercoms with the lowest and highest address which should be stored in the selected address interval;
 - exit the programming mode as reported in the chapter "exit the programming mode" and, if has been moved, set all the micro-switches of SW1 and SW2 in OFF position;
 - verify the correct operation of the system.

Clearing the memory of the device

- To erase completely the memory of the device, it is necessary:
- enter the programming mode by pressing the SKIP button; Led LI2 lights-up and Led RG1 starts flashing;
 - set the micro-switches of SW1 and SW2 to the value 85 moving the switch 1 and 3 of both SW1 and SW2 to ON position (see table 1 on page 17);
 - keep pressed the OK button until all the 6 Led's LI2, LI3, LI4, LO2, LO3 and LO4 momentarily light-up; the device memory has been completely cleared;
 - keep pressed the SKIP button to exit the programming mode.

Settings of line distributors DM2444

If more than 4 input/output lines are required, add one or more line distributor DM2444. For correct operations of line distributors, set the jumpers J2, J3, J4 and J5 in the following way:

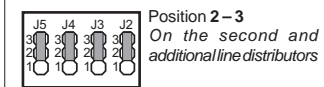
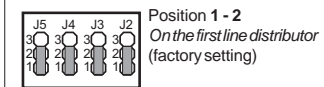

- RG1, RG2, RG3 et RG4 des lignes LI3 et LI4;
- s'il ne devait pas être nécessaire de programmer ces lignes, appuyer plusieurs fois sur le bouton SKIP jusqu'à ce que la Led LO2 s'allume et que la Led RG1 commence à clignoter;
 - procéder comme indiqué aux points "2", "3", "4" et "5" pour programmer les gammes des lignes de sortie LO2, LO3 et LO4. La seule différence est le point "2a". Dans ce cas-là, l'introduction de la première (adresse la plus basse) et de la dernière adresse (adresse la plus haute) peut se faire en appuyant sur le bouton (vidéophones série Echos, Exhito et Compact) ou le bouton (vidéophones série myLogic) des vidéophones avec l'adresse la plus basse et la plus haute qui doivent être mémorisées dans la gamme en programmation;
 - sortir de la modalité de programmation comme indiqué au chapitre "sortie de la modalité de programmation" et, s'ils ont été utilisés, on conseille de ramener tous les micro-interrupteurs de SW1 et SW2 en position OFF;
 - vérifier le fonctionnement correct de l'installation.

Effacement de la mémoire

- Pour effacer les données entrées dans la mémoire du dispositif, il faut:
- entrer dans la programmation en appuyant sur le bouton SKIP; la Led LI2 s'allume et la Led RG1 commence à clignoter;
 - programmer les micro-interrupteurs SW1 et SW2 avec la valeur 85 et amener dans la position ON les leviers 1 et 3 des deux micro-interrupteurs (voir tableau 1 de la page 17);
 - garder le bouton OK enfoncé jusqu'à ce que s'allument momentanément les 6 Led LI2, LI3, LI4, LO2, LO3 et LO4; à ce moment-là, la mémoire a été effacée;
 - garder le bouton SKIP enfoncé pour sortir de la modalité de programmation.

Programmations des distributeurs DM2444

Si plus de 4 lignes d'entrée et/ou sortie devaient être nécessaires dans une installation, ajouter un deuxième ou plusieurs distributeurs DM2444. Pour le fonctionnement correct des distributeurs, positionner les pontages J2, J3, J4 et J5 de la façon suivante:

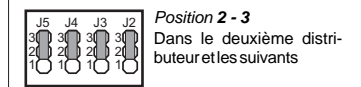
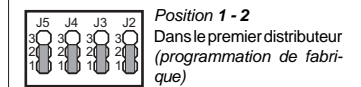

PROGRAMACIÓN

Función de los LEDs, pulsadores y microinterruptores durante la programación

LEDs LI2-LI3-LI4. Indican cuál línea de entrada se está programando.

LEDs LO2-LO3-LO4. Indican cuál línea de salida se está programando.

J1. Conector para la eventual conexión de un programador.

J2-J3-J4-J5. Puentes móviles que sólo deben moverse en el segundo distribuidor y siguientes DM2444 (si está presente en el sistema).

SW1-SW2. Microinterruptores que permiten establecer la dirección inicial y final de los distintos rangos numéricos.

Range. Leds que indican cuál rango numérico, de los 4 disponibles para cada línea, se está programando.

Pulsador SKIP. Permite:
- entrar a la programación;
- seleccionar el tipo de programación;
- salir de la programación.

Pulsador OK. Permite confirmar las programaciones.

PROGRAMAÇÃO

Função dos LEDs, dos botões e dos micro-interruptores durante a programação

LEDs LI2-LI3-LI4. Indican qual linha de entrada se está a programar.

LEDs LO2-LO3-LO4. Indican qual linha de saída se está a programar.

J1. Conector para a eventual conexão de um programador.

J2-J3-J4-J5. Pontes móveis a serem deslocadas apenas no segundo e posteriores distribuidores DM2444 (se presentes no sistema).

SW1-SW2. Micro-interruptores que consentem configurar o endereço inicial e final das várias faixas numéricas.

Range. Leds que indicam qual faixa numérica, das 4 disponíveis para cada linha, se está a programar.

Botão SKIP. Permite:
- entrar em programação;
- seleccionar o tipo de programação;
- sair da programação.

Botão OK. Permite confirmar as programações.

PROGRAMMIERUNG

Funktion der LEDs, Tasten und Mikro-Schalter während der Programmierung

LEDs LI2-LI3-LI4. Sie zeigen an, welche Eingangslinie programmiert wird.

LEDs LO2-LO3-LO4. Sie zeigen an, welche Ausgangslinie programmiert wird.

J1. Steckverbinder für eine eventuelle Verbindung eines Programmierers.

J2-J3-J4-J5. Bewegliche Brücken, welche nur beim zweiten und bei weiteren DM2444-Verteilern zu verschieben sind (falls vorhanden in der Anlage).

SW1-SW2. Mikroschalter, die es gestatten, die Anfangs- und Endadresse der verschiedenen numerischen Zonen einzustellen.

Range. LEDs, die die Zone der 4 Zonen anzeigen, die für jede Zeile, die programmiert wird, verfügbar sind.

SKIP-Drucktaste. Gestattet:
- den Eintritt in die Programmierung;
- die Anwahl der Programmierung;
- den Austritt aus der Programmierung.

OK-Taste. Gestattet die Bestätigung der Programmierungen

Collegamento di 2 distributori per avere un massimo di 7 montanti e 7 posti esterni videofonici

Montanti videofoniche. Gli indirizzi dei posti interni di ogni montante devono essere programmati nella sua linea d'uscita del distributore (tranne LO1).

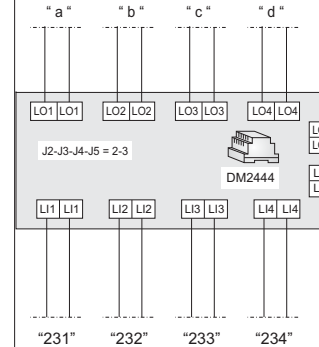

Posti esterni videofonici. L'indirizzo indicato vicino ad ogni linea d'ingresso deve essere programmato sia sulle linee di ingresso (tranne LI1) del distributore che sul posto esterno corrispondente.

Connection of 2 line distributors to have max 7 risers and 7 external video door stations

Videointercom risers. The addresses of the internal stations belonging to a riser must be programmed in the output lines of the line distributor (except LO1).

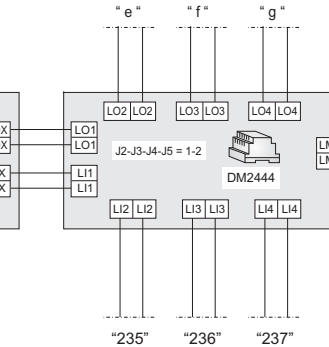

External video door stations. The address reported close to each input line must be programmed either on each input line (except LI1) of the line distributor or on each external door station.

Branchement de 2 distributeurs pour avoir un maximum de 7 montants et de 7 plaques de rue vidéophoniques

Montants vidéophoniques. Les adresses des postes internes de chaque montant doivent être programmées dans sa ligne de sortie du distributeur (à l'exception de LO1).

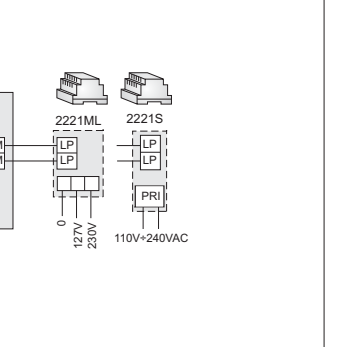

Postes de rue vidéophoniques. L'adresse indiquée près de chaque ligne d'entrée doit être programmée aussi bien sur les lignes d'entrée (à l'exception de LI1) du distributeur que sur la plaque de rue correspondant.

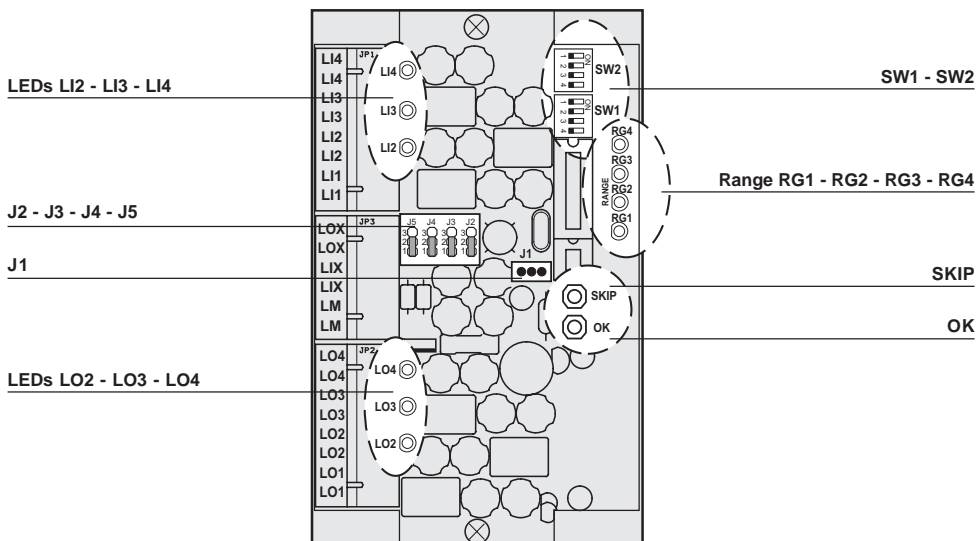

Collegamento di 3 distributori per avere un massimo di 10 montanti e 10 posti esterni videofonici

Montanti videofoniche. Gli indirizzi dei posti interni di ogni montante devono essere programmati nella sua linea d'uscita del distributore (tranne LO1).

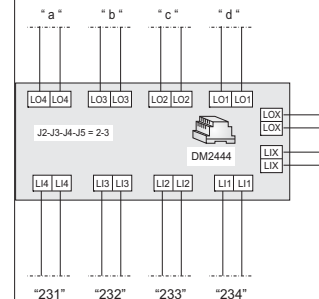

Posti esterni videofonici. L'indirizzo indicato vicino ad ogni linea d'ingresso deve essere programmato sia sulle linee di ingresso (tranne LI1) del distributore che sul posto esterno corrispondente.

Connection of 3 line distributors to have max 10 risers and 10 external video door stations

Videointercom risers. The addresses of the internal stations belonging to a riser must be programmed in the output lines of the line distributor (except LO1).

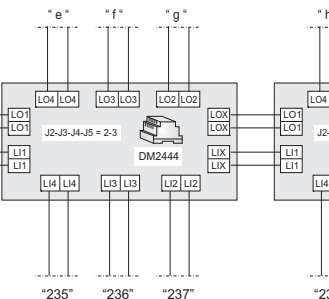

External video door stations. The address reported close to each input line must be programmed either on each input line (except LI1) of the line distributor or on each external door station.

Branchement de 3 distributeurs pour avoir un maximum de 10 montants et de 10 plaques de rue vidéophoniques

Montants vidéophoniques. Les adresses des postes internes de chaque montant doivent être programmées dans sa ligne de sortie du distributeur (à l'exception de LO1).

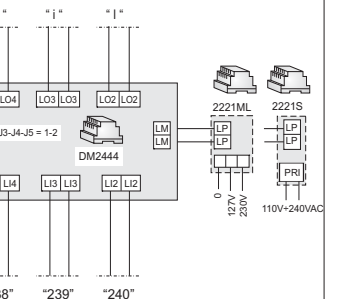

Postes de rue vidéophoniques. L'adresse indiquée près de chaque ligne d'entrée doit être programmée aussi bien sur les lignes d'entrée (à l'exception de LI1) du distributeur que sur la plaque de rue correspondant.

CONDUCTORES

Cable art.2302

El uso del cable art.2302, oportunamente estudiado por la ACI Farfisa, es recomendado por la realización de instalaciones digitales DUO System. El empleo de otros cables puede afectar el correcto funcionamiento del sistema y no asegura sus buenas prestaciones.

Datos técnicos

Número de los conductores 2 (rojo/negro)
Sección de los conductores 2x1mm²
Material de los conductores cobre estañado
Diámetro exterior 40mm
Impedancia típica 100Ω

CONDUTORES

Cabo art.2302

A utilização do cabo art.2302, provido por ACI Farfisa, é recomendado por a realização de instalações digitais DUO System. O uso de outros cabos pode influenciar o correto funcionamento do sistema e não garante as prestações do mesmo.

Dados técnicos

Número de condutores 2 (vermelho/preto)
Secção dos condutores 2x1mm²
Material dos condutores cobre estañado
Diámetro externo 40mm
Impedimento característica 100Ω

KABELS

Kabels Art.2302

Für die digitalen Busanlagen der Serie DUO wird der Einsatz des Kabels Art.2302 von ACI Farfisa empfohlen. Bei Verwendung anderer Kabelarten kann die Funktion und die Leistung des Systems beeinträchtigt werden.

Technische Daten

Anzahl der Adern 2 (rot/schwarz)
Querschnitt der Adern 2x1mm²
Material verzinnertes Kupfer
Verdrillungsschritt 40mm
Typische Impedanz 100Ω

Distancias máximas recomendadas (medidas en metros)

Distâncias máximas recomendadas (medidas em metros)

Empfohlenen maximalen Entfernungen (Maße in Metern)

Cables - cabos - Kabel	A *	B *	C * (1)	D *	E *	E1+E2+...En* (2)	F * (3)
Farfisa art.2302 2x1mm ² - AWG16	50	150	150	50	30	300	200
Trenzado - trançado - Doppellitze 2x0,32mm ² - AWG22	10	150	150	5	20	300	50
Cat 5 2x0,2mm ² - AWG24	5	150	150	5	20	300	35

Notas

* Letras de referencia presentes en el esquema de instalación de página 11.

⁽¹⁾ Distancia máxima de la instalación (entre la placa de calle y el monitor más lejanos).

⁽²⁾ La longitud total de los cables del derivador a los monitores no puede ser superior a los 300 metros (total de todos los tramos "E").

⁽³⁾ Distancia máxima de cada columna montante (entre el distribuidor DM2444 y el monitor más lejos).

Notas

* Letras de referência esquemática (página 11).

⁽¹⁾ Distância máxima do sistema (entre a botoneira eo vídeo-porteiro mais afastado).

⁽²⁾ O comprimento total dos cabos do derivador aos vídeo-porteiros não deve superar 300 metros (soma de todos os trechos "E").

⁽³⁾ Distância máxima da coluna montante (entre o distribuidor DM2444 e o vídeo-porteiro mais afastado).

Hinweise

* Bezugsbuchstaben zu den Schaltpläne (Seite 11).

⁽¹⁾ Entfernung Maxime der Installation (vom Türstation zum Videosprechanlage zwischen sie entfernt).

⁽²⁾ Die Gesamtlänge der Kabel von Etagenverteiler zu den VHT darf in der Summe nicht mehr 300 Meter betragen (Summe aller „E“ Segmente).

⁽³⁾ Entfernung Maxime von jeder Säule (von der Verteiler DM2444 zum entfernt Videosprechanlage).

Información preliminar

- Si las líneas de entrada LI2, LI3, LI4 y las líneas de salida LO2, LO3, LO4 están conectadas, deben programarse para permitir únicamente el tránsito de las direcciones asignadas a las mismas.

- Las líneas LI1 y LO1 no se programan; el distribuidor permite el tránsito, por LI1 y LO1, de todas las direcciones del sistema excepto las programadas en los rangos numéricos de las otras líneas.

- Para la gestión de las direcciones de los dispositivos conectados en las líneas LI2, LI3, LI4, LO2, LO3 y LO4, se encuentran disponibles 4 rangos numéricos (RG1-RG4) para cada línea. En cada rango numérico se puede memorizar la dirección de un único dispositivo o la dirección más baja y la más alta de un grupo de dispositivos que dependen de la misma línea (véase el ejemplo 1b). Las direcciones a insertar en las líneas LI2, LI3, LI4, en general, van de 231 hasta 250 y deben corresponder a las direcciones memorizadas en los dispositivos (normalmente placas de calle) conectados a dichas líneas. Las direcciones a memorizar en las líneas LO2, LO3, LO4 van de 001 hasta 200 y deben corresponder a las direcciones memorizadas en los dispositivos (normalmente monitores) conectados a dichas líneas.

Ejemplos.

1a - Si en el rango RG1 de la línea LO2 sólo se memoriza la dirección 100, por LO2 se enviará la señal de video para las llamadas dirigidas únicamente al monitor 100;

1b - Si en el mismo rango numérico RG1 se memorizan los números 100 (dirección más baja) y 120 (dirección más alta), por la línea LO2 se enviará la señal de video para las llamadas dirigidas a todos los monitores que tienen dirección comprendida entre 100 y 120.

2 - Si en el rango RG1 de la línea LI2 se memoriza la dirección 232, la placa de calle conectada a la línea LI2 deberá codificarse con la dirección 232 y podrá enviar la señal de video a todos los monitores.

- **Atención:** si durante la programación se comete un error o si, en un momento posterior, se desean modificar las direcciones memorizadas en el distribuidor DM2444, es necesario borrar toda la memoria del dispositivo llevando a cabo el procedimiento de cancelamiento de memoria e, portanto, re-programar completamente el dispositivo para evitar programaciones no deseadas.

Acceder a la modalidad de programación

- Quitar la tapa para acceder a los pulsadores de programación.
- Mantener presionado el pulsador SKIP hasta que el Led LI2 se encienda y el RG1 comience a parpadear.

Informações preliminares

- Se as linhas de entrada LI2, LI3, LI4 e as linhas de saída LO2, LO3, LO4 estão conectadas, devem ser programadas para consentir o trânsito somente dos endereços a eles atribuídos.

- As linhas LI1 e LO1 não são programáveis; o distribuidor consente o trânsito, em LI1 e LO1, de todos os endereços do sistema, a não ser aqueles programados nas faixas numéricas das outras linhas.

- Para a gestão dos endereços dos dispositivos conectados nas linhas LI2, LI3, LI4, LO2, LO3 e LO4 estão disponíveis 4 faixas numéricas (RG1-RG4) para cada linha. Em cada faixa numérica pode ser memorizado o endereço de um único dispositivo ou então o endereço mais baixo e o mais alto de um grupo de dispositivos que lideram a mesma linha (ver exemplo 1b). Os endereços a serem inseridos nas linhas LI2, LI3, LI4, por norma, partem de 231 até 250 e devem corresponder aos endereços memorizados nos dispositivos (normalmente botoneiras) conectados a tais linhas. Os endereços a serem memorizados nas linhas LO2, LO3, LO4 partem de 001 até 200 e devem corresponder aos endereços memorizados nos dispositivos (normalmente video-porteiros) conectados a tais linhas.

Exemplos.

1a - Se na faixa RG1 da linha LO2 é memorizado apenas o endereço 100, na LO2 será encaminhado o sinal de vídeo para as chamadas endereçadas apenas ao vídeo-porteiro 100;

1b - Se na mesma faixa numérica RG1 são memorizados os números 100 (endereço mais baixo) e 120 (endereço mais alto), na linha LO2 será encaminhado o sinal de vídeo para as chamadas endereçadas a todos os vídeo-porteiros que tenham endereço compreendido entre 100 e 120.

2 - Se na faixa RG1 da linha LI2 é memorizado o endereço 232, o local externo conectado à linha LI2 deverá ser codificado como o endereço 232 e poderá enviar o sinal de vídeo a todos os internos.

- **Atenção:** se no curso da programação comete-se um erro ou se num segundo momento deseja-se modificar os endereços memorizados no distribuidor DM2444, é necessário cancelar toda a memória do dispositivo executando o procedimento de cancelamento da memória e, portanto, re-programar completamente o dispositivo para evitar programações indesejáveis.

Entrar na modalidade de programação

- Retirar a cobertura para acessar aos botões de programação.
- Manter o botão SKIP premido até que o Led LI2 se acenda e o led RG1 comece a piscar.

Vorbereitende Informationen

- Sind die Eingangslinien LI2, LI3, LI4 und die Ausgangslinien LO2, LO3, LO4 angeschlossen, müssen sie programmiert sein, damit die Übertragung der nur ihnen zugewiesenen Adressen möglich ist.

- Die Linien LI1 und LO1 werden nicht programmiert; der Verteiler erlaubt den Durchgang aller Adressen des Systems auf LI1 und LO1 außer jener, die in numerischen Zonen der anderen Linien programmiert worden sind.

- Zur Verwaltung der Adressen von auf den Linien LI2, LI3, LI4, LO2, LO3 und LO4 angeschlossenen Vorrichtungen stehen 4 numerische Zonen (RG1-RG4) zur Verfügung. In jeder numerischen Zone kann die Adresse eines einzelnen Geräts oder die niedrigste und höchste Adresse einer Gruppe von Vorrichtungen, die von der gleichen Linie abhängen, gespeichert werden (siehe Beispiel 1b). Die in den Zeilen LI2, LI3, LI4 einzugebenden Adressen gehen in der Regel von 231 bis 250 und müssen den Adressen in den Vorrichtungen entsprechen (normalerweise Türstationen), die mit diesen Linien verbunden sind. Die in den Linien LO2, LO3, LO4 abzuschreibenden Adressen gehen von 001 bis 200 und müssen den Adressen entsprechen, die in den Vorrichtungen gespeichert sind (in der Regel Videosprechanlagen), welche mit solchen Linien verbunden sind.

Beispiele.

1a - Wenn in der Zone RG1 der Linie LO2 nur die Adresse 100 auf LO2 gespeichert wird, wird das Videosignal weitergeleitet, das nur für die Videosprechanlage 100 bestimmt ist;

1b - Wenn in der gleichen numerischen Zone RG1 die Zahlen 100 (niedrigste Adresse) und 120 (höchste Adresse) gespeichert werden, wird auf der Linie LO2 das Videosignal für Anrufe weitergeleitet, die an alle Videosprechanlagen gerichtet sind, die eine Adresse zwischen 100 und 120 haben.

2 - Wird in der Zone RG1 der Linie LI2 die Adresse 232 gespeichert, muss der externe Standort, der an die Linie LI2 angeschlossen ist, mit der Adresse 232 kodifiziert werden und kann so das Videosignal an alle Videosprechanlagen senden.

- **Vorsicht:** wird im Laufe der Programmierung ein Fehler gemacht oder man will zu einem späteren Zeitpunkt die im Verteiler DM2444 gespeicherten Adressen ändern, ist es erforderlich, den ganzen Speicher der Vorrichtung zu löschen, indem der Löschvorgang des Speichers ausgeführt wird. Anschließend ist die ganze Vorrichtung komplett neu zu programmieren, damit unerwünschte Programmierungen vermieden werden.

Eintritt in die Programmier-Betriebsart

- Für den Zugang zu den Programmier-tasten ist der Deckel zu entfernen.

Español

Salir de la modalidad de programación

Es posible salir de la programación de dos maneras:

- mantener presionado el pulsador **SKIP** hasta que los **Leds RG1, RG2, RG3 y RG4** comiencen a parpadear de manera secuencial;
- desconectar y volver a conectar la alimentación.

Atención. Si no se efectúa operación alguna durante 5 minutos aproximadamente, se sale automáticamente de la fase de programación; se memorizan los datos ingresados hasta ese momento.

Programación de los rangos numéricos

Para programar los rangos numéricos de las líneas **LI2+LI4** y **LO2+LO4**, es preciso:

- 1) mantener presionado el pulsador **SKIP** hasta que el **Led LI2** se encienda y el **RG1** comience a parpadear;
- 2) programar la dirección del primer dispositivo (dirección más baja) que se quiere asignar al rango **RG1** de la línea **LI2**. Para introducir la dirección se puede realizar una de las dos modalidades siguientes:
 - a) - desde el dispositivo (por ejemplo, placa de calle) con la dirección más baja conectada a la línea **LI2**, efectuar una llamada a cualquier interno (el sistema obtiene la dirección del que llama y no de aquel al cual se llama); el encendido simultáneo de los 4 Leds **RG** indica la confirmación de que se ha memorizado la dirección;
 - b) - mediante los microinterruptores **SW1** y **SW2**, marcar la dirección del dispositivo a memorizar en el rango **RG1** (véase la tabla 1);
- presionar **OK**; el encendido simultáneo de los 4 Leds **RG** indica la confirmación de que se ha memorizado la dirección; Si en dicho rango hay un único dispositivo, ir directamente al punto "4".
- 3) programar la dirección del último dispositivo (dirección más alta) que se quiere asignar al rango **RG1** de la línea **LI2**. Para la introducción, seleccionar uno de los modos indicados en los puntos anteriores "a" y "b";
- 4) - presionar el pulsador **SKIP** para pasar a la programación del rango **RG2** de la línea **LI2**; el **Led LI2** queda encendido, el **led RG1** se apaga y el **led RG2** comienza a parpadear;
 - para programar el rango **RG2** proceder según lo indicado en los puntos "2" y "3";
 - si no es necesario programar los rangos **RG2, RG3 y RG4**, presionar varias veces el pulsador **SKIP** hasta que se encienda el **Led LI3** y el **led RG1** comience a parpadear;
- 5) - para programar los rangos **RG1, RG2, RG3 y RG4** de las líneas **LI3** y **LI4**, proceder según lo indicado en los puntos "2", "3" y "4";
 - si no es necesario programar dichas líneas, presionar varias veces el pulsador

Português

Sair da modalidade de programação

É possível sair da programação em um dos seguintes modos:

- manter o botão **SKIP** premido até que os **Leds RG1, RG2, RG3 e RG4** comecem a piscar de modo sequencial;
 - desconectar e re-conectar a alimentação.
- Atenção.** O dispositivo sai automaticamente da fase de programação se não for efectuada qualquer operação por cerca de 5 minutos; os dados inseridos até aquele momento serão memorizados.

Programação das faixas numéricas

Para programar as faixas numéricas das linhas **LI2+LI4** e **LO2+LO4**, é necessário:

- 1) manter o botão **SKIP** premido até que o **Led LI2** se acenda e o **led RG1** comece a piscar;
- 2) programar o endereço do primeiro dispositivo (endereço mais baixo) que se deseja atribuir à faixa **RG1** da linha **LI2**. Para inserir o endereço pode-se seguir uma das 2 modalidades:
 - a) - do dispositivo (por exemplo, botoneira) com o endereço mais baixo conectado à linha **LI2** efectuar uma chamada a qualquer interno (o sistema adquire o endereço de quem chama e não do chamado); a confirmação da memorização do endereço é indicada pelo acendimento contemporâneo dos 4 Leds **RG**;
 - b) - por meio dos micro-interruptores **SW1** e **SW2** compor o endereço do dispositivo a ser memorizado na faixa **RG1** (ver tabela 1);
 - premir **OK**; a confirmação da memorização do endereço é indicada pelo acendimento contemporâneo dos 4 Leds **RG**;
 - Se em tal faixa existe apenas um dispositivo, passar directamente ao item "4".
- 3) programar o endereço do último dispositivo (endereço mais alto) que se deseja atribuir à faixa **RG1** da linha **LI2**. Para a inserção, escolher um dos modos indicados nos itens anteriores "a" e "b";
- 4) - premir o botão **SKIP** para passar à programação da faixa **RG2** da linha **LI2**; o **Led LI2** permanece aceso, o **led RG1** se apaga e o **led RG2** começa a piscar;
 - para programar a faixa **RG2** proceder como indicado nos itens "2" e "3";
 - se não for necessário programar as faixas **RG2, RG3 e RG4**, premir mais vezes o botão **SKIP** até que se acenda o **Led LI3** e o **led RG1** comece a piscar;
- 5) - proceder como indicado nos itens "2", "3" e "4" para programar as faixas **RG1, RG2, RG3 e RG4** das linhas **LI3** e **LI4**;
 - se não for necessário programar tais linhas, premir mais vezes o botão **SKIP** até que se acenda o **Led LO2** e o **led RG1** comece a piscar;
- 6) - proceder como indicado nos itens "2", "3", "4" e "5" para programar as faixas

Deutsch

- Die **SKIP**-Taste so lange gedrückt halten, bis die **LI2**-Led einschaltet und die **RG1**-LED zu blinken anfängt.

Austritt aus dem Programmiermodus

Es ist möglich, auf eine der zwei folgenden Arten aus der Programmierung auszutreten:

- die **SKIP**-Taste so lange gedrückt halten bis die **RG1, RG2, RG3 und RG4** - Leds auf sequentielle Art zu blinken anfangen;
 - die Versorgung trennen und wieder verbinden.
- Vorsicht.** Wird 5 Minuten lange keinerlei Vorgang ausgeführt, treten Sie automatisch aus der Programmierphase heraus; die bis zu jenem Zeitpunkt eingegebenen Daten werden gespeichert.

Programmierung numerischer Zonen

Zur Programmierung der numerischen Zonen der Linien **LI2+LI4** und **LO2+LO4**, müssen Sie:

- 1) die **SKIP**-Taste so lange gedrückt halten, bis die **LI2**-Led einschaltet und die **RG1**-LED zu blinken anfängt;
- 2) die Adresse der ersten Vorrichtung (niedrigste Adresse) programmieren, welche Sie dem **RG1-Band** der Linie **LI2** zuordnen wollen. Zur Eingabe der Adresse kann eine der folgenden Modalitäten befolgt werden:
 - a) - aus dem Gerät (zum Beispiel Türstationen) mit der niedrigsten, an die Linie **LI2** angeschlossenen Adresse einen Anruf an einen beliebigen internen Standort durchführen (das System erfasst die Adresse des Anrufers und nicht des Angerufenen); die Bestätigung der erfolgten Speicherung der Adresse wird von der gleichzeitigen Einschaltung der 4 **RG-LEDs** angezeigt;
 - b) - über Mikro-Schalter **SW1** und **SW2** die Adresse des Geräts einstellen, die in der **RG1-Zone** zu speichern ist (siehe Tabelle 1);
 - **OK** drücken; die Bestätigung der erfolgten Speicherung der Adresse wird durch die gleichzeitige Einschaltung der 4 **RG-LEDs** angegeben;
 - Gehen Sie direkt zum Punkt "4" über, wenn sich auf dieser Zone nur eine Vorrichtung befindet.
- 3) die Adresse der letzten Vorrichtung (höchste Adresse), die Sie dem **RG1-Band** der Linie **LI2** zuordnen wollen, programmieren. Zum Einfügen eine der zwei unter den vorangehenden Punkten "a" und "b" angegebenen Arten anwählen;
- 4) - die Drucktaste **SKIP** betätigen, um zur Programmierung der **RG2-Zone** der **LI2-Linie** überzugehen; die **LI2**-LED bleibt eingeschaltet, die **RG1**-LED löschtaus und die **RG2**-LED beginnt zu blinken;
 - gehen Sie zur Programmierung des **RG2-Bandes** wie unter den Punkten "2" und "3" angegeben vor;
 - wenn die **RG2, RG3 und RG4-Zonen** nicht zu programmieren sind, die **SKIP**-Taste so lange gedrückt halten, bis die **LI3**-Led einschaltet und die **RG1**-LED zu blinken anfängt;

Italiano

CONDUTTORI

Cavo art.2302

L'utilizzo del cavo art.2302, opportunamente studiato dalla ACI Farfisa, è raccomandato per la realizzazione di impianti digitali DUO System. L'impiego di conduttori inadeguati potrebbe non garantire tutte le prestazioni ed influenzare il corretto funzionamento del sistema.

Dati tecnici

Numero dei conduttori	2 (rosso/nero)
Sezione dei conduttori	2x1mm ²
Materiale dei conduttori	rame stagnato
Passo di cordatura	40mm
Impedenza caratteristica	100Ω

English

CONDUCTORS

Cable art.2302

The cable art.2302 is the ideal solution for wiring DUO digital systems. The use of inappropriate cables may have an adverse effect on the performance of the system.

Technical characteristics

Number of conductors	2 (red/black)
Cross-section of conductors	2x1mm ²
Material of conductors	tinned copper
Twisting pitch	40mm
Nominal impedance	100Ω

Français

CONDUCTEURS

Câble art.2302

L'usage du câble art.2302, opportunément étudié par l'ACI Farfisa, il est recommandé pour la réalisation d'installations digitales DUO System. L'utilisation de câbles différents peut influencer le fonctionnement correct du système et n'en garantit pas les performances.

Données techniques

Nombre de conducteurs	2 (rouge/noir)
Section des conducteurs	2x1mm ²
Matériau des conducteurs	cuivre étamé
Pas de câblage	40mm
Impédance caractéristique	100Ω

Distanze massime consigliate (misure in metri)

Recommended maximum distances (measurements in meters)

Distances maximales recommandées (mesures en mètres)

Cavi - cables - câbles	A *	B *	C * (1)	D *	E *	E1+E2+...En * (2)	F * (3)
Farfisa art.2302 2x1mm ² - AWG16	50	150	150	50	30	300	200
Doppino - twisted - torsadée 2x0,32mm ² - AWG22	10	150	150	5	20	300	50
Cat 5 2x0,2mm ² - AWG24	5	150	150	5	20	300	35

Note

- * Lettere di riferimento presenti nello schema installativo di pagina 11.
- (1) Distanza massima dell'impianto (dal posto esterno al videocitofono tra loro più lontani).
- (2) La lunghezza totale dei cavi dal derivatore ai videocitofoni non deve superare i 300 metri (somma di tutte le tratte "E").
- (3) Distanza massima di ogni colonna montante (dal distributore DM2444 al videocitofono più lontano).

Notes

- * Letters for reference on the diagram page 11.
- (1) Maximum distance of the system (from the external door station to the videointercom from their most distant).
- (2) The total length of cables from line distributors to internal stations should not exceed 300 meters (adding all the "E" sections).
- (3) Maximum distance in the riser (from the distributor DM2444 to the videointercom farther away).

Notes

- * Lettres de référence présents dans le schéma installative de page 11.
- (1) Maximum distance de l'installation (de la plaque de rue au vidéophone entre eux plus éloignés).
- (2) La longueur totale des câbles du dérivateur aux vidéophones ne doit pas dépasser 300 mètres (somme de tous les tronçons "E").
- (3) Maximum distance de chaque colonne montant (du distributeur DM2444 au vidéophone le plus éloigné).

Italiano

Programmazione del distributore DV2422A presente nello schema di pagina 11

Il distributore DV2422A, per poter commutare il segnale video proveniente dalla linea principale o dalla linea secondaria, deve essere programmato per funzionare come **scambiatore**; per eseguire quest'operazione, procedere nel seguente modo:

- entrare in programmazione spostando il ponticello mobile **J2** dalla posizione **1-2** alla **2-3**. Il Led rosso inizia a lampeggiare velocemente;
- eseguire la programmazione delle fasce numeriche assegnate alla linea **L2** come riportato nel manuale d'istruzione del prodotto (inserire lo stesso indirizzo assegnato al posto esterno secondario - nello schema indirizzo 235);
- spostare il ponticello **J2** dalla posizione **2-3** alla **1-2** per uscire dalla programmazione; il led ritorna a lampeggiare lentamente;
- spostare e lasciare in posizione **ON** il microinterruttore **1** di **SW1**; i microinterruttori **2, 3 e 4** devono rimanere in posizione **OFF**;
- con l'ultima operazione il dispositivo è programmato come scambiatore; il led inizia un doppio lampeggio.

Questa programmazione è disponibile dalla versione software **400** o superiori del distributore DV2422A.

Español

Programación del derivador DV2422A presente en el esquema de la página 11

El derivador DV2422A, para poder conmutar la señal de video procedente de la línea principal o de la línea secundaria, debe programarse para funcionar como **comutador**; para realizar esta operación, proceder de la siguiente manera:

- entrar en la programación moviendo el puente móvil **J2** de la posición **1-2** a la posición **2-3**. El Led rojo comienza a parpadear rápidamente;
- programarlo los rangos numéricos asignados a la línea **L2** según lo indicado en el manual de instrucciones del producto (introducir la misma dirección asignada a la placa de calle secundaria - en el esquema dirección 235);
- para salir de la programación, mover el puente **J2** de la posición **2-3** a la **1-2**; el led vuelve a parpadear lentamente;
- mover y dejar en la posición **ON** el microinterruptor **1** de **SW1**; los microinterruptores **2, 3 y 4** deben quedar en la posición **OFF**;
- con la última operación, el dispositivo queda programado como conmutador; el led comienza a realizar un doble parpadeo.

Esta programación se encuentra disponible para la versión software **400** o superior del derivador DV2422A.

English

Programming of the distributor DV2422A connected as in the diagram on page 11

The line distributor DV2422A, to commute the video signal rising from the main or secondary line, must be programmed as a **switcher**; to set the device as a switcher it is necessary to program it in the following mode:

- enter the programming mode by moving the jumper **J2** from position **1-2** to position **2-3**. Red Led starts flashing quickly;
- program the numerical intervals assigned to line **L2** as reported in the technical manual of the product (program the same address assigned to the secondary external door station - in the diagram 235);
- to exit the programming mode move back jumper **J2** from position **2-3** to position **1-2**; Led comes back to flash slowly;
- set and leave in **ON** position micro-switch **1** of **SW1**; micro-switches **2, 3 and 4** must remain set to **OFF** position;
- with the last setting the device is programmed as a switcher; led starts a double flashing.

This programming mode is available on the line buffer DV2422A from the software release **400** or higher.

Português

Programação do derivador DV2422A presente no esquema da página 11

O derivador DV2422A, para poder comutar o sinal de vídeo proveniente da linha principal ou da linha secundária, deve ser programado para funcionar como **comutador**; para executar esta operação, proceder do seguinte modo:

- entrar na programação deslocando a ponte móvel **J2** da posição **1-2** para a **2-3**. O Led vermelho começa a piscar rapidamente;
- executar a programação das faixas numéricas atribuídas à linha **L2** como mostrado no manual de instrução do produto (inserir o mesmo endereço atribuído a botoneira secundária - no esquema endereço 235);
- deslocar a ponte **J2** da posição **2-3** para a **1-2** para sair da programação; o led volta a piscar lentamente;
- deslocar e deixar na posição **ON** o micro-interruptor **1** de **SW1**; os micro-interruptores **2, 3 e 4** devem permanecer na posição **OFF**;
- com a última operação o dispositivo é programado como comutador; o led começa a piscar duplamente.

Esta programação é disponível a partir da versão software **400** ou superior do derivador DV2422A.

Français

Programmation du dérivateur DV2422A présent dans le schéma de la page 11

Le dérivateur DV2422A, afin de pouvoir commuter le signal vidéo provenant de la ligne principale ou de la ligne secondaire, doit être programmé pour fonctionner comme **échangeur**; afin d'effectuer cette opération, procéder de la façon suivante:

- entrer dans la programmation en déplaçant le pontage mobile **J2** de la position **1-2** à la **2-3**. La Led rouge commence à clignoter rapidement;
- effectuer la programmation des gammes de numéros attribués à la ligne **L2** comme reporté dans le mode d'emploi du produit (entrer la même adresse que celle attribuée au poste de rue secondaire - dans le schéma adresse 235);
- déplacer le pontage **J2** de la position **2-3** à la **1-2** afin de sortir de la programmation; la Led recommence à clignoter lentement;
- déplacer et laisser dans la position **ON** le micro-interrupteur **1** de **SW1**; les micro-interrupteurs **2, 3 et 4** doivent rester dans la position **OFF**;
- avec la dernière opération, le dispositif est programmé comme échangeur; la Led commence un double clignotement.

Cette programmation est disponible à partir de la version software **400** ou supérieures du dérivateur DV2422A.

Deutsch



Programmierung des DV2422A -Shunts, der auf dem Schema der Seite 11 vorhanden ist.

Der Shunt DV2422A, muss so programmiert werden, dass er wie ein **Austauscher** funktioniert, damit das Videosignal, das aus der Haupt- oder aus der Sekundärlinie stammt, umgeschaltet werden kann; zur Ausführung dieses Vorgangs ist wie folgt vorzugehen:

- in die Programmierung eintreten und die bewegliche Brücke **J2** von der Position **1-2** zur **2-3** verschieben. Die rote LED beginnt schnell zu blinken;
- die Programmierung der numerischen, der Linie **L2** zugewiesenen Zonen durchführen, wie in der Gebrauchsanleitung des Produktes aufgeführt (dieselbe Adresse eingeben, die der sekundären Türstation zugewiesen worden ist - auf dem Schema Adresse 235);
- Zum Austritt aus der Programmierung die Brücke **J2** von der Position **2-3** auf **1-2** verschieben; die LED blinkt nun wieder langsam;
- den Mikro-Schalter **1** von **SW1** verschieben und auf der Position **ON** lassen; die Mikroschalter **2, 3 und 4** müssen auf der Position **OFF** bleiben;
- mittels des letzten Vorgangs ist die Vorrichtung als Austauscher programmiert worden; die LED beginnt ein doppeltes Blinken.

Diese Programmierung ist ab der Version **400** oder höher des Verteilers DV2422A verfügbar.

Español

- SKIP** hasta que se encienda el Led **LO2** y el led **RG1** comience a parpadear;
- para programar los rangos de las líneas de salida **LO2, LO3** y **LO4**, proceder según lo indicado en los puntos "2", "3", "4" y "5". La única diferencia está en el punto "2a". En este caso, la introducción de la primera (dirección más baja) y última dirección (dirección más alta) puede realizarse presionando el pulsador  (monitores serie **Echos, Exhito** y **Compact**) o el pulsador  (monitores serie **myLogic**) de los monitores con la dirección más baja y más alta que deben memorizarse en el rango en programación;
 - salir de la modalidad de programación según lo indicado en el capítulo "salir de la modalidad de programación" y, si se han utilizado, se aconseja volver a colocar todos los microinterruptores de **SW1** y **SW2** en la posición **OFF**.
 - controlar que el sistema funcione correctamente.

- Procedimiento para borrar la memoria**
Para borrar los datos ingresados en la memoria del dispositivo, es preciso:
- entrar en la programación presionando el pulsador **SKIP**; el Led **L12** se enciende y el led **RG1** comienza a parpadear;
 - programar los microinterruptores **SW1** y **SW2** con valor **85** colocando en la posición **ON** las palancas 1 y 3 de ambos micro-interruptores (véase la tabla 1 de la página 17);
 - mantener presionado el pulsador **OK** hasta que se enciendan por un momento los **6 Leds L12, L13, L14, LO2, LO3 y LO4**; a partir de ese momento, la memoria ya se encuentra borrada;
 - mantener presionado el pulsador **SKIP** para salir de la modalidad de programación.

Configuración de los distribuidores DM2444

Si en un sistema se necesitan más de 4 líneas de entrada y/o de salida, agregar uno o más distribuidores DM2444. Para que los distribuidores funcionen correctamente, colocar los puentes **J2, J3, J4** y **J5** de la siguiente manera:

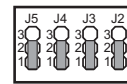

Posición 1 - 2
en el primer distribuidor (configuración de fábrica)

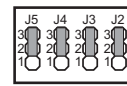

Posición 2 - 3
en el segundo distribuidor y en los siguientes



Português

- das linhas de saída **LO2, LO3** e **LO4**; A única diferença é o item "2a". Neste caso a inserção do primeiro (endereço mais baixo) e do último endereço (endereço mais alto) pode acontecer premindo o botão  (vídeo-porteiros da série **Echos, Exhito** e **Compact**) ou o botão  (vídeo-porteiros da série **myLogic**) dos vídeo-porteiros com o endereço mais baixo e mais alto que devem ser memorizados na faixa em programação;
- sair da modalidade de programação como indicado no capítulo "sair da modalidade de programação" e, se foram utilizados, aconselha-se recolocar todos os micro-interruptores de **SW1** e **SW2** na posição **OFF**;
 - verificar o correcto funcionamento do sistema.

- Cancelamento da memória**
Para cancelar os dados inseridos na memória do dispositivo, é necessário:
- entrar na programação premindo o botão **SKIP**; o Led **L12** se acende e o led **RG1** começa a piscar;
 - configurar os micro-interruptores **SW1** e **SW2** com o valor **85** levando para a posição **ON** as alavancas 1 e 3 de ambos os micro-interruptores (ver tabela 1 da página 17);
 - manter premido o botão **OK** até que se acendam momentaneamente todos os **6 Leds L12, L13, L14, LO2, LO3** e **LO4**; neste ponto a memória foi cancelada;
 - manter premido o botão **SKIP** para sair da modalidade de programação.

Configurações dos distribuidores DM2444

Se num sistema são necessárias mais de 4 linhas de entrada e/ou de saída, adicionar um segundo ou mais distribuidores DM2444. Para o correcto funcionamento dos distribuidores, posicionar as pontes **J2, J3, J4** e **J5** do seguinte modo:

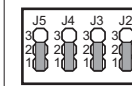

Posição 1 - 2
no primeiro distribuidor (configuração de fábrica)

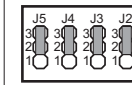

Posição 2 - 3
no segundo e sucessivos distribuidores



Deutsch

- Gehen Sie wie unter den Punkten "2", "3" und "4" angegeben vor, um die **RG1, RG2, RG3** und **RG4** -Zonen der Linien **L13** und **L14** zu programmieren; - wenn diese Linien nicht zu programmieren sind, die **SKIP**-Taste mehrere Male drücken, bis die **LO2**-Led einschaltet und die **RG1**-LED zu blinken anfängt;
- gehen Sie wie unter den Punkten "2", "3" und "4" und "5" angegeben vor, um die Zonen der **LO2, LO3** und **LO4**-Ausgangslinien zu programmieren. Der einzige Unterschied ist der Punkt "2a". In diesem Fall kann das Einfügen der ersten (niedrigsten Adresse) und letzten (höchste Adresse) Adresse durch Betätigung der Taste  (Videosprechanlagen Serie **Echos, Exhito** und **Compact**) oder der Taste  (Serie **myLogic**) der Videosprechanlagen mit der niedrigsten und höchsten Adresse erfolgen, die in der sich in Programmierung befindlichen Zone gespeichert werden müssen;
- verlassen Sie den Programmiermodus wie angegeben im Kapitel „Austritt aus dem Programmiermodus“, wobei empfohlen wird, alle Mikro-Schalter von **SW1** und **SW2** in die **OFF**-Position zu bringen, falls welche verwendet worden sind;
- den korrekten Betrieb der Anlage überprüfen.

- Löschen des Speichers**
Zum Löschen der im Speicher der Vorrichtung eingegebenen Daten müssen Sie:
- in die Programmierung eintreten und die **SKIP**-Taste gedrückt halten; die **L12**-Led schaltet ein und die **RG1**-LED fängt zu blinken an.
 - die Mikro-Schalter **SW1** und **SW2** mit dem Wert **85** eingeben und die Hebel 1 und 3 von beiden Mikro-Schaltern auf **ON**-Position bringen (siehe Tabelle 1 auf Seite 17);
 - die **OK**-Taste so lange gedrückt halten, bis momentan alle sechs **L12, L13, L14, LO2, LO3** und **LO4** LEDs einschalten; an dieser Stelle ist der Speicher gelöscht;
 - die **SKIP**-Taste gedrückt halten, um aus der Programmier-Betriebsart auszutreten.

Einstellungen der DM2444-Verteiler
Wenn eine Anlage mehr als 4 Eingangs- und/oder Ausgangslinien braucht, sind ein zweiter oder mehrere DM2444-Verteiler hinzuzufügen. Für einen korrekten Betrieb der Verteiler sind die Brücken **J2, J3, J4** und **J5** auf folgende Art zu positionieren:

Position 1 - 2
am ersten Verteiler (Einstellung in der Fabrik)

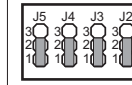

Position 2 - 3
am zweiten und den weiteren Verteilern

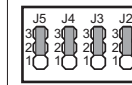

L IMPIANTO VIDEOCITOFONICO MULTIFAMILIARE CON MASSIMO 4 INGRESSI PRINCIPALI E 4 MONTANTI CON O SENZA INGRESSI SECONDARI (il numero massimo di videocitofoni è 50)

E SISTEMA DE VIDEOPORTEIRO MULTIFAMILIAR CON 4 ENTRADAS PRINCIPALES Y 4 MONTANTES COMO MÁXIMO CON O SIN ENTRADAS SECUNDARIAS (el número máximo de monitores es 50)

CE MULTI-WAY VIDEOINTERCOM SYSTEM WITH MAX 4 MAIN ENTRANCES AND 4 RISERS WITH OR WITHOUT SECONDARY ENTRANCES (the max. number of videointercoms is 50)

F SISTEMA DE VIDEOPORTEIRO MULTIFAMILIAR COM NO MÁXIMO 4 ENTRADAS PRINCIPAIS E 4 MONTANTES COM OU SEM ENTRADAS SECUNDÁRIAS (o número máximo de vídeo-porteiros é 50)

F INSTALLATION VIDEOPHONIQUE A PLUSIEURS DIRECTIONS AVEC AU MAXIMUM 4 ENTRÉES PRINCIPALES ET 4 MONTANTS AVEC OU SANS ENTRÉES SECONDAIRES (le nombre maximum de vidéophones est de 50)

D MEHRFAMILIENHAUS-VIDEOSPRECHANLAGE MIT MAXIMAL 4 HAUPTZUGÄNGEN UND 4 SÄULEN MIT ODER OHNE SEKUNDÄREINGÄNGEN (die maximale Anzahl an Videosprechanlagen ist 50)

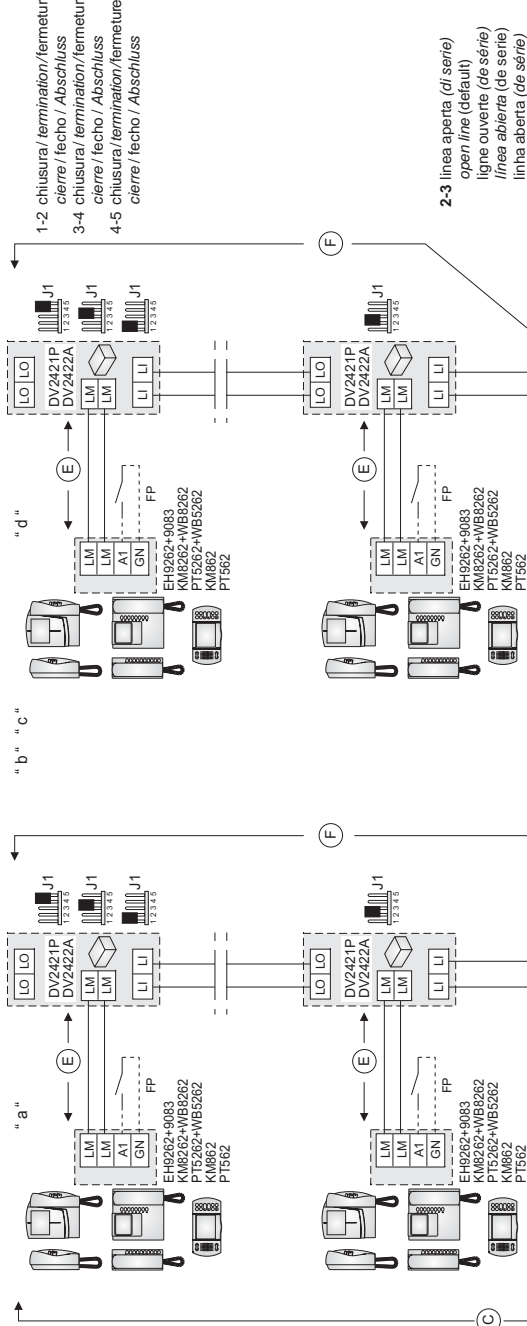

⚠ Programmare il DV2422A come indicato a pagina 6.
 To program the DV2422A as suitable to page 6.
 Programmer le DV2422A comme indiqué à la page 6.
 Programar el DV2422A como se muestra en la página 6.
 Programar o DV2422A como mostiado na página 6.
 Programmieren Sie die DV2422A wie auf Seite 6 dargestellt.

1-2 chiusura / fermeture / fermeture 47Ω
 cierre / fecho / Abschluss
 3-4 chiusura / fermeture / fermeture 70Ω
 cierre / fecho / Abschluss
 4-5 chiusura / fermeture / fermeture 100Ω
 cierre / fecho / Abschluss

2-3 linea aperta (di serie)
 open line (default)
 ligne ouverte (de série)
 línea abierta (de serie)
 linha aberta (de série)
 offene Linie (von emst)

FP = Pulsante chiamata di piano (opzionale)
 Floor call push-button (optional)
 Bouton-poussoir de palier (optionnel)
 Pulsador de piso (opcional)
 Botão de palamar (opcional)
 Etageknopfaste (Ergänzung)

PA = Pulsante apriporta (opzionale)
 Door release push-button (optional)
 Bouton-poussoir ouvre porte (optionnel)
 Pulsador abrepuerta (opcional)
 Botão para abrir a porta (opcional)
 Zusätzliche Türöffneraste (Ergänzung)

SE = Serratura elettrica (12Vca-1A max.)
 Electric door lock (12VAC-1A max)
 Gâche électrique (12Vca-1A max)
 Cerradura eléctrica (12Vca-1A máx.)
 Fechadura eléctrica (12Vca-1A max)
 Türöffner (12Vca-1A max)